

FELCO
SWISS  MADE

FELCO ...
une
différence
de taille !

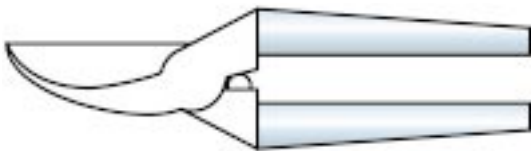

Poignées en alliage d'aluminium forgé



Incassables

Garanties à vie

Ecologiques

Recyclables à 98%

Légères

Pièces mécaniques (visserie) et tête de coupe en acier



Traitement thermique

Résistance

Performance de coupe

Pièces d'usure remplaçables

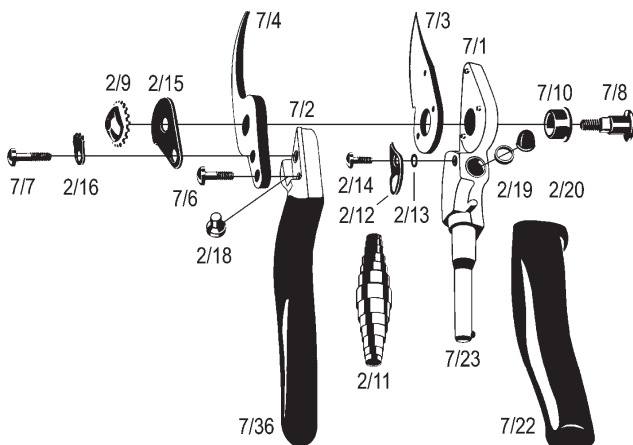

Fiabilité

Durabilité du sécateur



Ergonomie

Modèle adapté à chaque type de main

*Gauchers,
petites mains, ...*

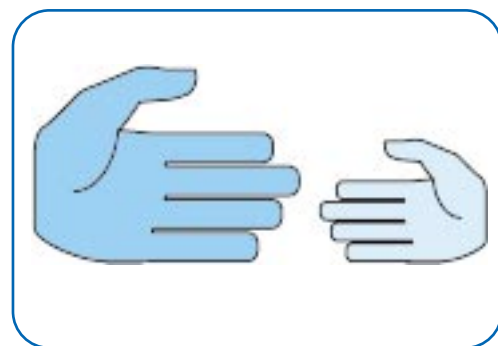

Souci de ménager l'effort musculaire

*Poignées tournantes
Confort, ergonomie
Facilité de coupe*

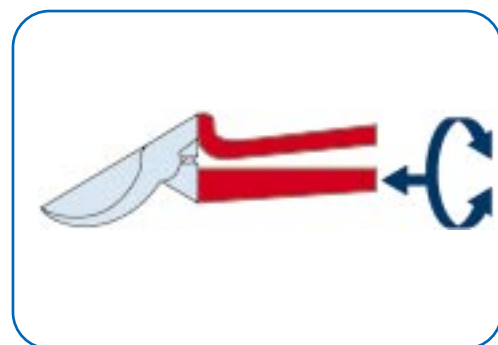

Toucher agréable et bonne prise en main

*Recouvrement
plastique des poignées*

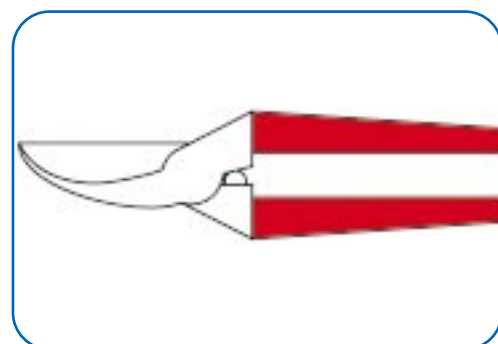

Tête de coupe inclinée

Confort d'utilisation

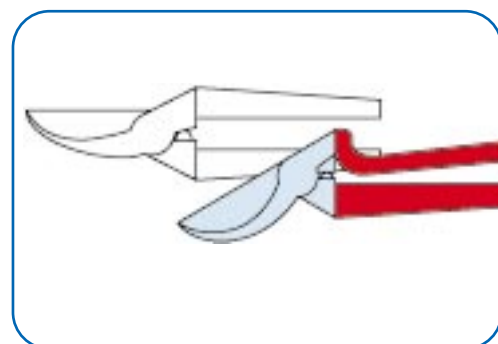

Confort d'utilisation

Réglage précis de la lame
Précision de coupe

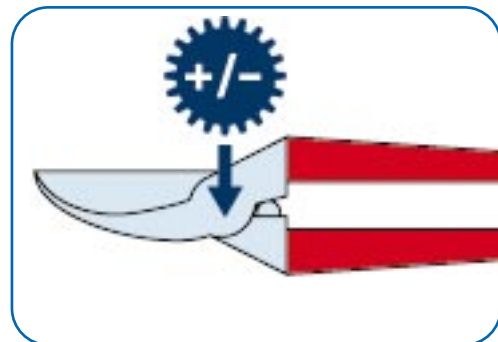

Butée et amortisseur

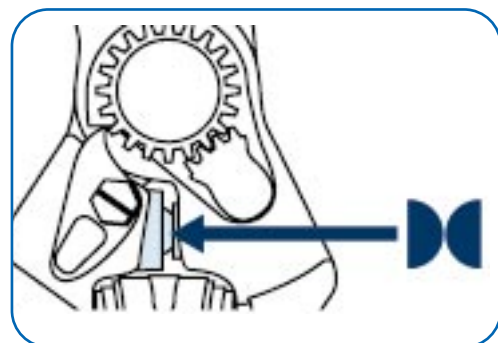

Lame avec coupe-fil



Essuie-lame

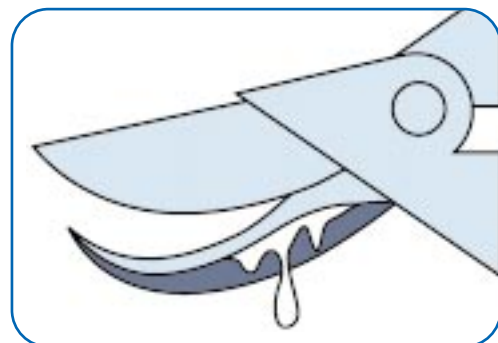

Modèles de pointe à poignée tournante

- Recommandés pour travaux de taille conséquents et prolongés
- Poignées en alliage d'aluminium forgé
- Recouvrement plastique des poignées pour un toucher agréable et une bonne prise en main
- La poignée tournante répartit l'effort sur les 5 doigts de la main:
 - moins de tension musculaire
 - prévient tendinites et inflammations
- Amortisseur et butée pour ménager la main et le poignet
- Ecrou denté permettant un ajustement précis de la lame et de la contre-lame, pour une coupe nette et précise

FELCO 7



Haute performance

Tête de coupe inclinée

FELCO 10



Haute performance, pour gaucher

Idem FELCO 7

FELCO 12



Haute performance, pour petites mains

Tête de coupe effilée



Modèles de pointe

- Mêmes caractéristiques que les modèles précédents, mais sans poignée tournante

FELCO 2

Classique

Contre-lame rivetée



FELCO 11

Classique, nouvelle génération

Contre-lame vissée



FELCO 6

Petites mains, léger et compact

Tête de coupe effilée



FELCO 8

Ergonomique

Tête de coupe inclinée



FELCO 9

Gaucher

Idem FELCO 8



Modèles de base

- Modèles sans amortisseur et butée
- Système de réglage moins développé que les modèles précédents (boulon et écrou)

FELCO 4



Standard

Contre-lame rivetée
Poignées en alliage d'aluminium forgé

FELCO 30



Enclume

Lame biseautée
Poignées en alliage d'aluminium forgé

FELCO 5



Elémentaire

Poignées en acier

FELCO 400



Universel

Etui en matière synthétique
Poignées en alliage d'aluminium forgé



Modèle pour utilisation à 1 ou 2 mains

- Mêmes caractéristiques que les modèles de pointe à 1 main

FELCO 13



Polyvalent

Sa poignée gauche extra-longue permet de l'utiliser avec les deux mains lorsqu'il s'agit de couper des branches de gros diamètres.



Utilisation à 1 main:

- 25% d'effort en moins
- Répartition de l'effort sur le poignet



Utilisation à 2 mains:

- Répartition de l'effort sur les épaules



Modèles à 2 mains

- Mêmes caractéristiques que les modèles de pointe à 1 main
- Poignées incassables
- Effet de bras de levier avantageux

FELCO 20



Petit, 43 cm

Contre-lame avec rainures de blocage pour immobiliser la branche lors de la coupe

FELCO 21



Grand, 63 cm

Contre-lame avec rainures de blocage

FELCO 23



Moyen, 53 cm

Contre-lame avec rainures de blocage

FELCO 22



Elagueur, 84 cm

Tête de coupe de très grande ouverture



"Taille assistée" pneumatique FELCOmatic

- Sécateurs pneumatiques pour une taille intensive et précise
- Energie motrice fournie par un compresseur
- Mêmes caractéristiques de réglage que les modèles de pointe
- Corps en aluminium forgé: extrêmement résistant et équilibre optimal dans la main
- Double piston: plus grande puissance de coupe
- Support de tête de coupe en aluminium forgé
- Ressort de rappel: économie d'air et ouverture plus rapide de la lame

FELCO 70



Standard

Sécurité active (bague de blocage du levier de commande) et sécurité passive (cliquet de fermeture manuel)

Tête de coupe orientable de 360 degrés

FELCO 73



Progressif

Sécurité active et passive

Tête de coupe orientable de 360 degrés

FELCO 74



Eutesca



Système de pulvérisation unidirectionnelle

FELCO 79



Pulvérisant



Système de pulvérisation bidirectionnelle



"Taille assistée" électrique FELCOtronic

- Sécateur électrique totalement progressif pour une taille intensive et précise
- Tête de coupe type FELCO 7
- Mêmes caractéristiques de réglage que les modèles de pointe
- Corps en aluminium matricé: extrêmement résistant et équilibre optimal dans la main
- Moteur sans charbon: entretien plus facile
- Chargeur Reflex: longue durée de vie des batteries
- Sacoche modulable: garantit un confort maximum



FELCO 82



Autonomie de 1/2 jour et recharge de la batterie en 1 heure

FELCO 82A



Autonomie de 1 jour et recharge de la batterie en 1 heure 30 min.



La gamme des sècheurs manuels en bref



Modèle	2	4	5	6	7	8	9	10	11	12	13	30	400	20	21	22	23
Sécheur à 1 main	●	●	●	●	●	●	●	●	●	●		●	●				
Sécheur à 2 mains														●	●	●	●
Sécheur à 1 ou 2 mains											●						
Sécheur à enclume												●					
Sécheur pour gaucher							●	●									
Sécheur pour petite main				●						●							
Poignée tournante					●			●		●							
Poignées en alliage d'aluminium forgé	●	●		●	●	●	●	●	●	●	●	●	●	●	●	●	●
Recouvrement plastique des poignées	●	●	●	●	●	●	●	●	●	●	●	●	●	●	●	●	●
Réglage de précision de la lame et de la contre-lame	●			●	●	●	●	●	●	●	●			●	●	●	●
Tête de coupe résistante et performante	●	●	●	●	●	●	●	●	●	●	●	●	●	●	●	●	●
Tête de coupe inclinée					●	●	●	●			●						
Pièces d'usure remplaçables	●	●	●	●	●	●	●	●	●	●	●	●	●	●	●	●	●
Butée et amortisseur	●			●	●	●	●	●	●	●	●			●	●	●	●
Essuie-lame	●	●		●	●	●	●	●	●	●	●			●	●	●	●
Coupe-fil	●	●		●	●	●	●	●	●	●	●		●				
Avec étui													●				